



WIR FINALISIEREN IHRE IDEEN!

Ein Zaun trennt nicht nur einen privaten Bereich von der äußeren Umgebung ab, sondern kann auch ein spektakulärer Abschluss für eine Investition sein, der ihr Charakter verleiht und das Prestige des gesamten Projekts erhöht.

Final S.A. bietet seinen Kunden moderne Lösungen aus Aluminium, die dank ihrer Eigenschaften eine dauerhafte und langlebige Funktion der Zäune garantieren.

Vorteile von Aluminiumzäunen:

- Unbegrenzte Freiheit bei der Farbwahl zwischen RAL-Farben und Holzdekoren.
- Einfache und schnelle Montage.
- Das geringe Gewicht der Zaunfüllungen verstärkt den Eindruck von Leichtigkeit.
- Hergestellt aus fast 100% recycelbaren Materialien.
- Möglichkeit der Erstellung von Zaunfüllungen in individuellen Abmessungen.
- Erhältlich in Profiltbreiten von 80 bis 200 mm.
- Sie erfordern keine Wartung.

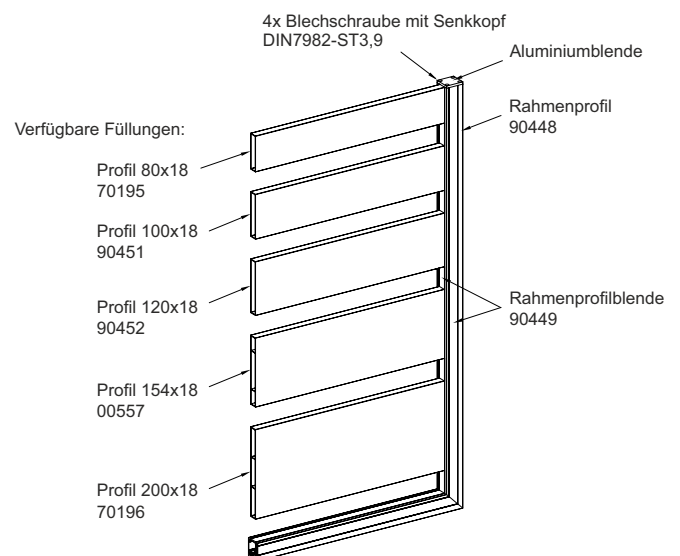

Für die Montage der Füllung sind selbstschneidende Blechschrauben DIN 7981 oder DIN 7504N: ST3.9 oder ST4.2 zu verwenden. (max. Schraubenkopfhöhe: 3,1 mm).

ALUMINIUMZÄUNE

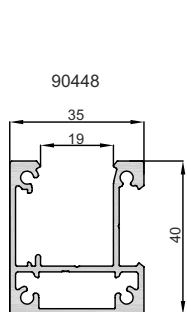

Gewicht: 0,868 [kg/m]

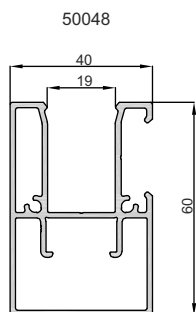

Gewicht: 1,181 [kg/m]

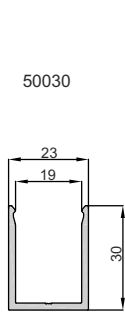

Gewicht: 0,414 [kg/m]

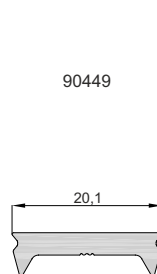

Gewicht: 0,180 [kg/m]

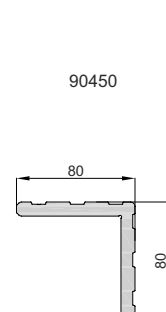

Gewicht: 3,588 [kg/m]

Winkelverbinder:
90450/P01

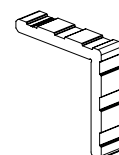

90050/90161

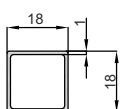

Gewicht: 0,184 [kg/m]

90069

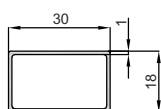

Gewicht: 0,249 [kg/m]

90051/90159

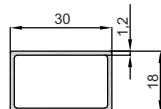

Gewicht: 0,296 [kg/m]

70195

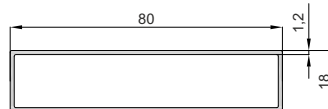

Gewicht: 0,619 [kg/m]

90451

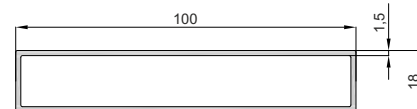

Gewicht: 0,932 [kg/m]

90452

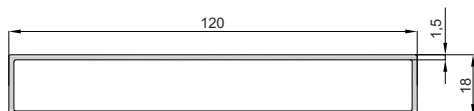

Gewicht: 1,094 [kg/m]

00557

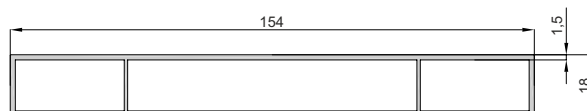

Gewicht: 1,450 [kg/m]

70196

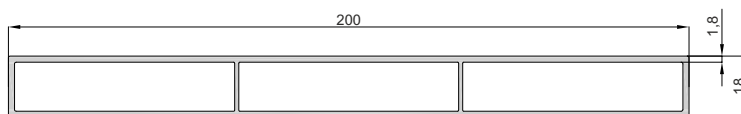

Gewicht: 2,178 [kg/m]

90462

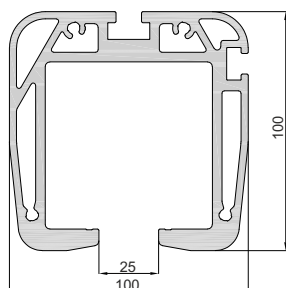

Gewicht: 7,392 [kg/m]

90463

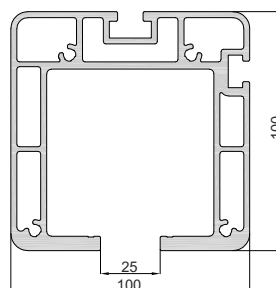

Gewicht: 5,698 [kg/m]